

NEDERLANDS

HT-SB602 Sound Bar Home Theatre systeem bestaat uit HT-SB602 (sound bar systeem) en CP-SW602 (actief subwoofer systeem).

Inleiding







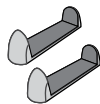

Hartelijk bedankt voor de aanschaf van dit SHARP product. Voor het verkrijgen van de best mogelijke prestaties van dit product, moet u deze gebruiksaanwijzing goed doorlezen. Deze aanwijzingen verduidelijken de bediening van dit SHARP product.

Opmerking:

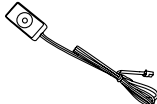
Dit product wordt aanbevolen voor een flatscreen-tv van 60" of groter (LED, LCD en Plasma).

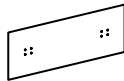
Accessoires

De volgende accessoires zijn inbegrepen.

 Afstandsbediening (RRMCGA331AWSA)	 Subwoofersteun x 2	 Audiokabel x 1	 HDMI-kabel x 1	 IR-zender x 1
 Wandbevestigingsbeugel x 2	 Patroonpapier	 NFC tag x 1	 Klittenbandtape (haakvormig) x 1	 Klittenbandtape (lusvormig) x 2
 "AAA" formaat batterij (UM-4, R03, HP-16 of gelijkwaardig) x 2				

Inhoud

	Pagina	Pagina	
Algemene informatie		Bluetooth	
Voorzorgsmaatregelen	2	<i>Bluetooth</i> one touch verbinding via NFC	14 - 15
Toetsen en indicatoren	2 - 4	Luisteren naar <i>Bluetooth</i> apparaten	15 - 16
Vorbereidingen voor gebruik		Geavanceerde mogelijkheden	
Vorbereiding van sound bar	5	De tv bedienen met de afstandsbediening	16
Het voorkomen van vallen	6	Referenties	
Het systeem plaatsen	7	Tabel probleemoplossing	16 - 17
Systeemaansluitingen	7 - 9	Onderhoud	18
Audio-aansluitingen op tv's, dvd-spelers, videorecorders, enz.	9 - 10	Foutindicaties en waarschuwingen	18
Afstandsbediening	10 - 11	Technische gegevens	18
Basisbediening			
Algemene bediening	11 - 13		

Voorzorgen

Algemeen

- Voorzie tenminste 10 cm vrije ruimte langs de zijkanalen, bovenkant en achterkant van uw apparaat voor voldoende koeling.

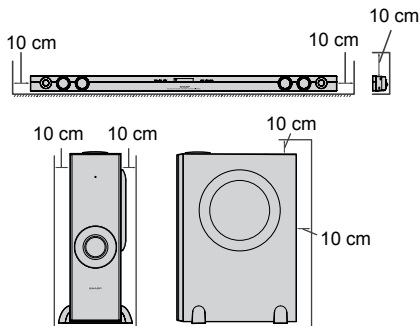

- Gebruik het apparaat op een stevige, horizontale ondergrond die vrij is van trillingen.
- Stel het toestel niet aan direct zonlicht, magnetisme, stof, en vochtigheid bloot en houd het toestel uit de buurt van elektronische/elektrische apparaten (persoonlijke computers, facsimile's, enz.) die mogelijk storing veroorzaken.
- Zet niets bovenop het apparaat.
- Stel het toestel niet aan vocht, temperaturen hoger dan 60°C of extreem lage temperaturen bloot.
- Indien het apparaat niet naar behoren werkt, trek de stekker uit het stopcontact en sluit deze opnieuw aan. Schakel het apparaat dan opnieuw in.
- Bij onweer dient u voor de veiligheid de stekker van uw apparaat uit het stopcontact te halen.
- Grijp de stekker bij de kop zelf beet als u deze uit het stopcontact haalt. Indien aan het snoer wordt getrokken, kunnen de interne draden beschadigen.

Regelaars en indicatoren

Voorpaneel soundbar

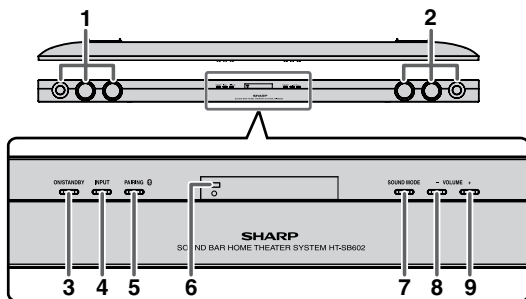

- De stroomstekker dient om het apparaat uit te schakelen en moet altijd gemakkelijk bereikbaar zijn.
- **De behuizing mag niet verwijderd worden, aangezien dit kan leiden tot elektrische schokken. Raadpleeg voor werkzaamheden aan het binnenwerk uw plaatselijke SHARP servicecentrum.**
- De ventilatie mag niet worden belemmerd door de ventilatie-openingen af te dekken met voorwerpen zoals kranten, tafellakens, gordijnen enz.
- Er mogen geen open vuurbronnen, zoals brandende kaarsen op het apparaat gezet worden.
- U dient rekening te houden met het milieu wanneer u batterijen weggooit.
- Dit apparaat dient uitsluitend te worden gebruikt bij een omgevingstemperatuur van 5°C tot 35°C (41°F - 95°F).
- Het apparaat is ontworpen voor gebruik in een gematigd klimaat.
- SHARP is niet verantwoordelijk voor schade door onjuist gebruik. Laat alle servicehandelingen over aan een door SHARP erkend servicecentrum.

Waarschuwingen:

- Het voltage moet gelijk zijn aan dat gespecificeerd op dit apparaat. Gebruik van een hoger voltage is gevaarlijk en kan leiden tot brand of ander gevaar wat tot schade kan lijden. SHARP is niet verantwoordelijk voor schade die voortkomt uit dergelijk gebruik.
- Breng in het geval van reparaties het gehele systeem naar het servicecentrum.

Volumeregeling

Het geluidsniveau op een bepaalde volume-instelling hangt af van het vermogen van de luidspreker, locatie en verschillende andere factoren. Het is aan te raden blootstelling aan hoge volumeneiveaus te vermijden, wat voorkomt wanneer men de installatie aan zet terwijl het volume hoog ingesteld staat of wanneer men vaak luistert met het volume hoog ingesteld.

Pagina

1. Luidsprekers linker kanaal	
2. Luidsprekers rechter kanaal	
3. ON/STANDBY toets.....	11
4. INPUT-toets	12

Pagina

5. PAIRING-toets	11
6. Afstandsbedieningssensor.....	11
7. Toets SOUND MODE.....	12
8. Toets VOLUME -	12
9. Toets VOLUME +	12

Regelaars en indicatoren (vervolg)

Display

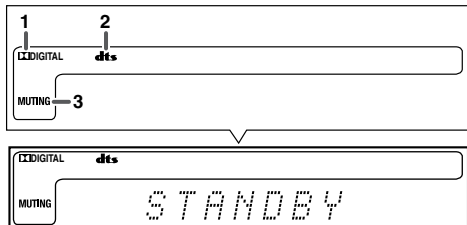

Pagina

1. Dolby Digital indicator.....	13
2. DTS-indicator	13
3. Dempen-indicator	12

Subwoofer

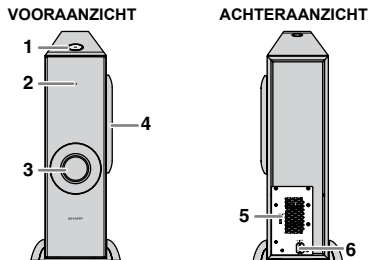

Pagina

1. NFC detectiegebied	14
2. Indicator stroom/koppelen.....	11
3. Bassreflectkanaal	
4. Woofer	
5. Toets SW LINK (Subwoofer Link).....	11
6. Voedingskabel.....	7

Soundbar achterpaneel

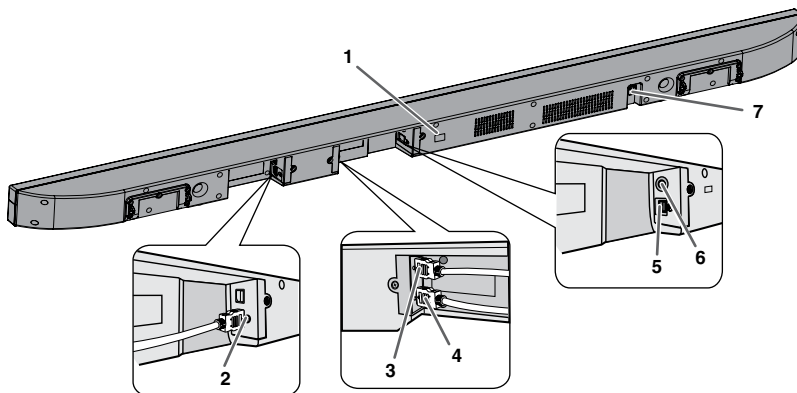

Pagina

1. IR OUT aansluiting.....	8
2. HDMI OUT (TV ARC) aansluiting	8, 9
3. HDMI IN 1 aansluiting	8, 9
4. HDMI IN 2 aansluiting	8, 9
5. Optische IN aansluiting.....	10
6. Audio IN aansluiting	10
7. Netsnoer	7

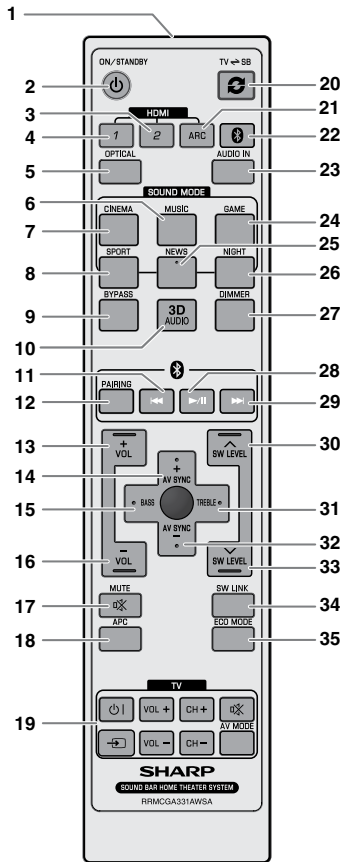









Afstandsbediening

Pagina

1. Zender afstandsbediening	8, 11
2. AAN/STANDBY-toets	11
3. HDMI 2-toets	9
4. HDMI 1-toets	9
5. OPTISCHE toets	10
6. MUZIEK (geluidsmodus)-toets	12
7. CINEMA (geluidsmodus)-toets	12
8. SPORT (geluidsmodus)-toets	12
9. BYPASS-toets	12
10. 3D AUDIO-toets	13
11. Bluetooth overslaan omlaag-toets	15
12. Bluetooth koppel-toets	15
13. Toets volume omhoog	12
14. AV SYNC omhoog-toets	12
15. BASS-toets	12
16. Toets volume omlaag	12
17. DEMPEN-toets	12
18. APC-toets	13
19. TV-bedieningstoets	4
20. TV ⇌ SB () Luidsprekerselectietoets	12
21. ARC-toets	13
22. (Bluetooth)-toets	15
23. AUDIO IN-toets	10
24. GAME (geluidsmodus)-toets	12
25. NIEUWS (geluidsmodus)-toets	12
26. NACHT (geluidsmodus)-toets	12
27. DIMMER-toets	12
28. Bluetooth afspelen/pauze-toets	15
29. Bluetooth overslaan omhoog-toets	15
30. SW (Subwoofer) niveau omhoog-toets	12
31. TREBLE-toets	12
32. AV SYNC omlaag-toets	12
33. SW (subwoofer) niveau omlaag-toets	12
34. SW (subwoofer) LINK-toets	11
35. ECO MODUS-toets	11

TV-bedieningstoetsen (alleen SHARP TV):

Aan/standby-toets 	Zet de tv "AAN" of op "STANDBY".	Invoer selectietoets (TV) 	Druk op de toets om de invoerbron te veranderen.
Zender omhoog en omlaag toetsen)  	Verander van TV-zender.	Toetsen om het volume hoger en lager te zetten  	TV volume omhoog/omlaag.
AV modus-toets 	Druk op de toets om de AV-modus te veranderen.	DEMPEN-toets 	Druk op de toets om het volume van de tv uit te schakelen

Opmerking:

Sommige modellen SHARP TV kunnen niet opereerbaar zijn.

Vorbereiding van soundbar

Voor bevestiging van de soundbar aan de wand

Let op:

- Wees zeer voorzichtig om vallen van de soundbar 3,7 kg te voorkomen bij het bevestigen aan de wand.
- Controleer voor het bevestigen de sterkte van de wand. (Niet bevestigen op een gipswand of gepleisterde wand. De soundbar kan vallen.) Neem bij twijfel contact op met een gekwalificeerde servicemonteur.
- Bevestigingsschroeven worden niet geleverd. Gebruik geschikte schroeven.
- Controleer alle wandbevestigingsbeugelschroeven op loszitten.
- Kies een goede locatie. Zo niet, kunnen er ongelukken gebeuren of de soundbar kan beschadigd raken.
- **SHARP is niet aansprakelijk voor ongevallen als gevolg van onjuiste installatie.**

Indraaien van schroeven

SHARP heeft deze soundbar zo ontworpen dat u het aan de muur kunt hangen. Gebruik passende schroeven (niet bijgeleverd). Zie de onderstaande beschrijving voor maat en type.

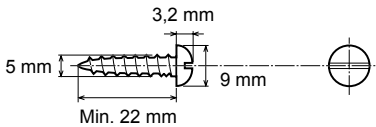

(Horizontale positie)

- 1 Bevestig het patroonpapier aan de wand in horizontale positie zoals hieronder.

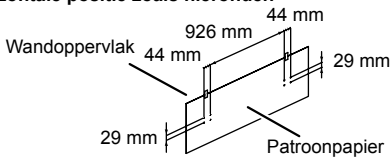

- 2 Maak een gat in de wand volgens de schroefpunten op het patroonpapier met een boormachine.

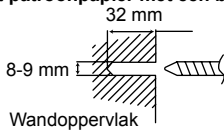

- 3 Tik met een hamer een muurplug (niet geleverd) in het gat totdat deze gelijk is met het wandoppervlak.

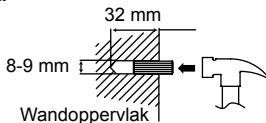

- 4 Schroef de wandbevestigingsbeugel aan de wand zoals in de illustratie. (Totaal 8 schroeven)

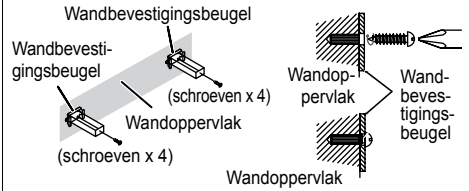

Opmerking:

Zorg ervoor dat alle schroeven goed bevestigd zijn. (schroeven worden niet bijgeleverd)

De soundbar installeren

- 1 Breng de wandbevestiging op de soundbar op een lijn met de wandbevestigingsbeugel.

- 2 Schuif de soundbar in de wandbevestigingsbeugel.

- 3 Maak ze goed vast.

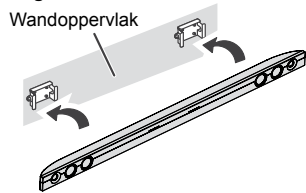

Het voorkomen van vallen

- Veiligheidskabels (niet bijgeleverd) zijn handig om vallen van de soundbar te voorkomen.
- Deze procedure dient uitgevoerd te worden door 2 personen.

Bij bevestiging aan de wand

- 1** Doe de veiligheidskabels (niet bijgeleverd) door elk gat van de wandbevestigingsbeugel zoals aangegeven.

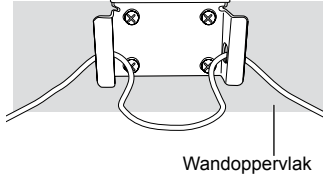

- 2** Doe de veiligheidskabels van de wandbevestigingsbeugel zoals aangegeven in elk gat van de soundbar.

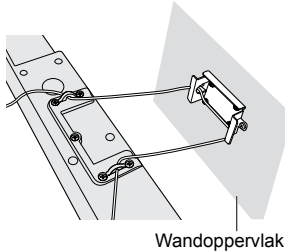

- 3** Lijn de soundbar uit en bevestig deze aan de wandbevestigingsbeugel.

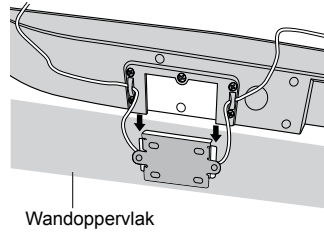

- 4** Bind de veiligheidskabels stevig vast.

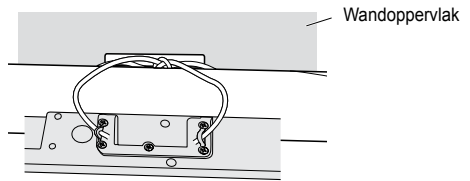

Bij plaatsing op een plank/tafel

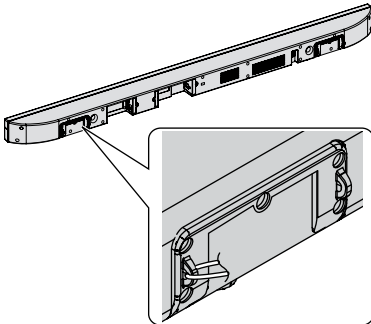

Doe de veiligheidskabels (niet bijgeleverd) door elk gat zoals aangegeven en bind de veiligheidskabels aan de steun van de lcd-tv.

Het systeem plaatsen

Plaatsje van installatie:

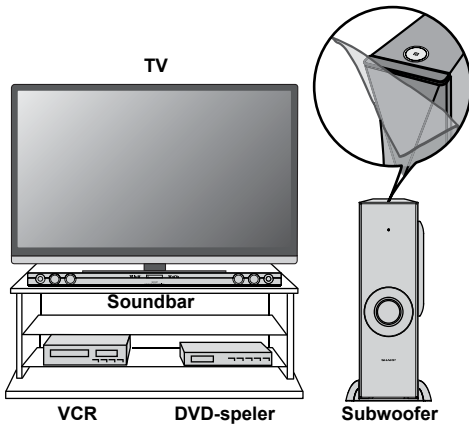

Plaats het systeem zoals getoond.

Verwijder de beschermende film die de soundbar en de subwoofer beschermt alvorens het systeem aan te zetten.

Opmerkingen:

- Het voorpaneel van de soundbar kan niet verwijderd worden.
- De zendafstand van het draadloze signaal tussen de subwoofer en de soundbar is ongeveer 10 m (32 voet), maar kan variëren afhankelijk van de omgeving. Indien er zich een betonnen of stalen wand bevindt tussen de subwoofer en de soundbar, kan het systeem mogelijk geheel niet werken, doordat het draadloze signaal zich niet door metaal kan bewegen.

Let op:

- Verander de installatierichting niet wanneer de soundbar aan staat.
- Ga niet op de soundbar en subwoofer zitten of staan. Dit kan leiden tot letsel.
- Zorg dat er geen voorwerpen in het bassreflexkanaal vallen of worden gestoken.

■ De steun plaatsen

Plaats de steun zoals getoond.

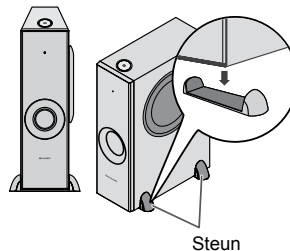

Systemaansluitingen

Trek de stekker uit het stopcontact voordat u iets aansluit op het apparaat.

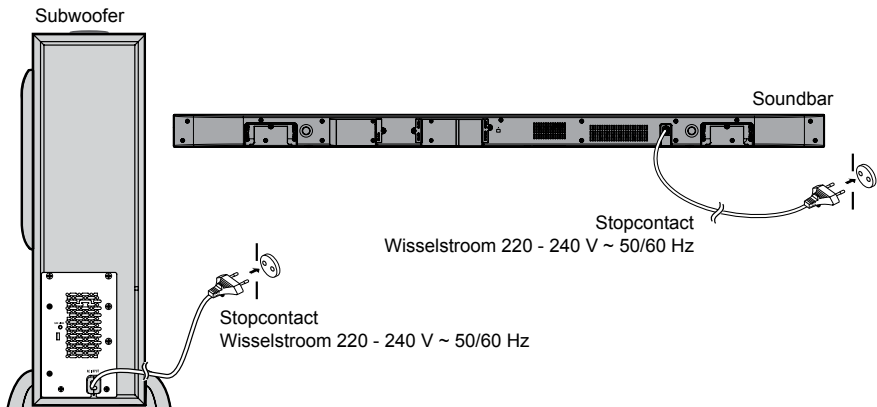

Systemaansluitingen (vervolg)

Aansluiting IR (infrarood)-zender

Gebruik indien de afstandsbedieningssensor van de tv geblokkeerd wordt door de soundbar de IR-zender om het signaal door te geven naar de tv.

1. Sluit de IR-zender aan op de IR-uitgang om het signaal van de afstandsbediening van de tv door te laten.
2. Plaats de infraroodzender in de buurt van de afstandsbedieningssensor van de tv (raadpleeg de handleiding van de tv voor de locatie van de sensor). Richt de afstandsbediening van de tv op de afstandsbedieningssensor van de soundbar en bedien de tv. Het kan nodig zijn dat u de IR-zender moet verplaatsen tot de tv juist werkt. Bevestig de IR-zender vervolgens met het bijgeleverde dubbelzijdige tape op de soundbar.

Opmerking:

- Gebruik de IR-zender niet wanneer de afstandsbedieningssensor van de tv niet geblokkeerd wordt door de soundbar.

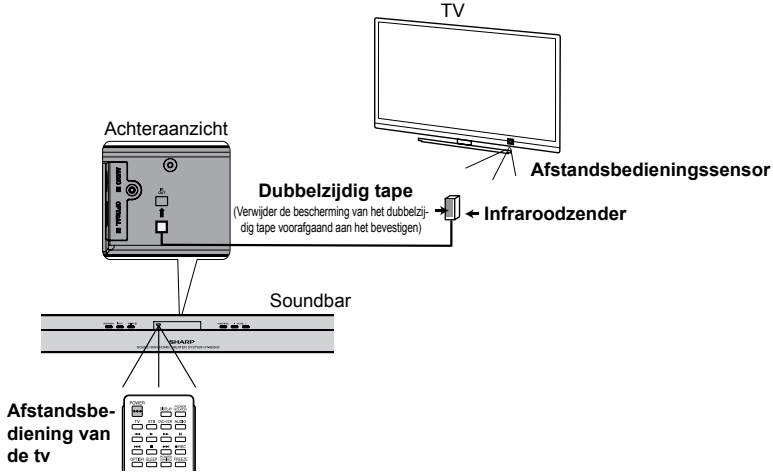

HDMI-verbinding

Let op:

Zet alle andere apparatuur uit voor het aansluiten.

De onderstaande afbeelding geeft de signaalstromen weer.

Audio- and videosignaal



1. Methode 1

Deze aansluiting is voor HDMI-tv met ARC (Audio Return Channel).

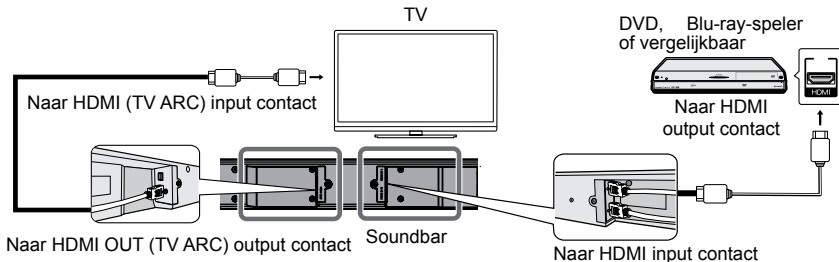

Systemaansluitingen (vervolg)

2. Methode 2

Deze aansluiting is voor HDMI-tv zonder ARC (Audio Return Channel).

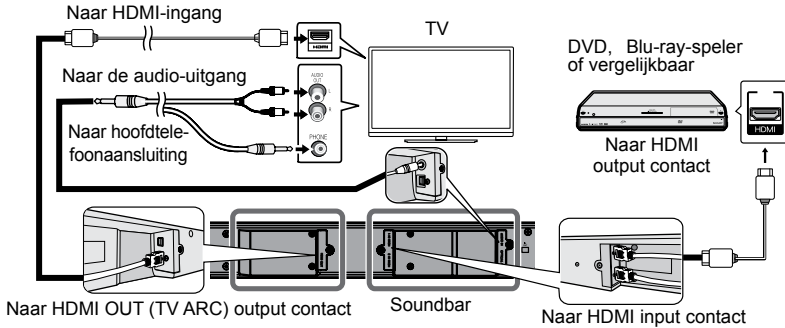

HDMI 1, 2 of TV ARC-functie selecteren (bron):

Bediening via soundbar: Druk herhaaldelijk op de INPUT-toets tot "HDMI 1", "HDMI 2" of "TV ARC" op het scherm verschijnt.

Bediening via afstandsbediening: Druk op de gewenste HDMI-toets om te selecteren.

Opmerkingen:

- Deze soundbar ondersteunt HDMI die ARC (Audio Return Channel) mogelijk maakt.
- Gebruik voor het activeren van ARC een hogesnelheids HDMI™-kabel (met ARC).
- Voor deze ARC-functie is een tv vereist die ARC ondersteunt. Raadpleeg de handleiding van de tv om te bepalen welke aansluiting ARC ondersteunt.
- Sluit de audio-uitgang van de tv aan op dit systeem om geluid te beluisteren met een tv die ARC niet ondersteunt (raadpleeg deze pagina).
- Deze soundbar kan bediend worden (stroom aan/uit of volume omhoog/omlaag) via een tv of een vergelijkbaar apparaat dat HDMI CEC (Consumer Electronics Control) ondersteunt. Indien dit niet werkt, betekent dit niet dat het systeem gebrekkig is. Raadpleeg de handleiding van het betreffende apparaat voor het activeren van de CEC.
- Voorbeeld: Ga naar het menu van het component om de CEC in te schakelen. Verschillende merken kunnen een andere benaming hebben voor de CEC. Voor SHARP LCD TV wordt het AQUOS LINK genoemd.
- **Het systeem wordt automatisch uitgeschakeld indien de tv of een vergelijkbaar apparaat, dat HDMI CEC ondersteunt, wordt uitgeschakeld.**
- CEC is niet beschikbaar in energiebesparende modus.
- **U dient de toets TV ⇌ SB () (zie pagina 12) in te drukken of de uitgangsinstellingen van de luidspreker aan te passen in het menu van de tv om het geluid van dit systeem te beluisteren.**
- **Raadpleeg voor details de handleiding van de tv.**
- **Indien u geen externe luidspreker kunt selecteren in het menu van de tv (bijv. voor SHARP LCD TV wordt dit AQUOS AUDIO SP genoemd), zet de CEC dan UIT en weer AAN.**
- Dit systeem moet voor 3D-beeld via hogesnelheids HDMI-kabels aangesloten zijn op een TV en apparaten (3D BD-speler, enz.) die 3D ondersteunen. Zet de 3D-bril op, anders zijn 3D-beelden niet goed te zien.
- Gebruik de bijgeleverde HDMI-kabel indien u de HDMI IN 1-aansluiting wilt gebruiken.

Audio-aansluitingen op tv's, dvdspelers, videorecorders, enz.

■ Andere aansluiting (zonder HDMI)

De onderstaande afbeelding geeft de audio- en videosignaalstromen weer.

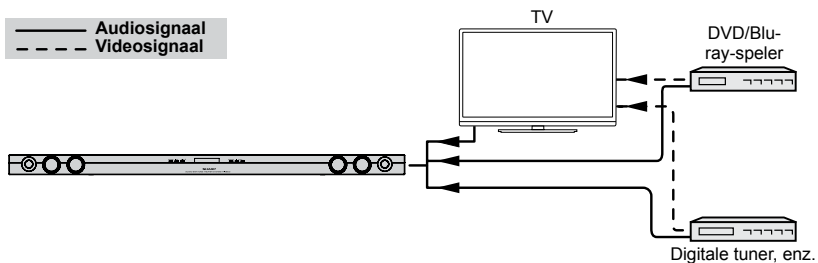

Opmerkingen:

- Raadpleeg de gebruiksaanwijzing van de aan te sluiten apparatuur.
- Druk de pluggen goed aan om vertekend beeld en ruis te voorkomen.
- Aansluiting via deze methode kan de interne luidsprekers van de tv uitschakelen.
- In sommige gevallen kan er enige achtergrondruis uit de soundbar komen wanneer u de RCA-audio-uitgang van een tv-set/dvd/Blu-ray-speler gebruikt. Verander de aansluiting in zulke gevallen in de HMI/ARC of hoofdtelefoonaansluiting. Dit effect is afhankelijk van het gebruikte merk van de tv/dvd/Blu-ray-speler, het model en de leeftijd, dit heeft niets met de kwaliteit van de soundbar te maken.

Audio-aansluitingen op tv's, dvd-spelers, videorecorders, enz. (vervolg)

■ Een tv, of dvd-speler enz. aansluiten

Sluit aan op de tv met gebruik van een optische digitale kabel of een audiokabel.

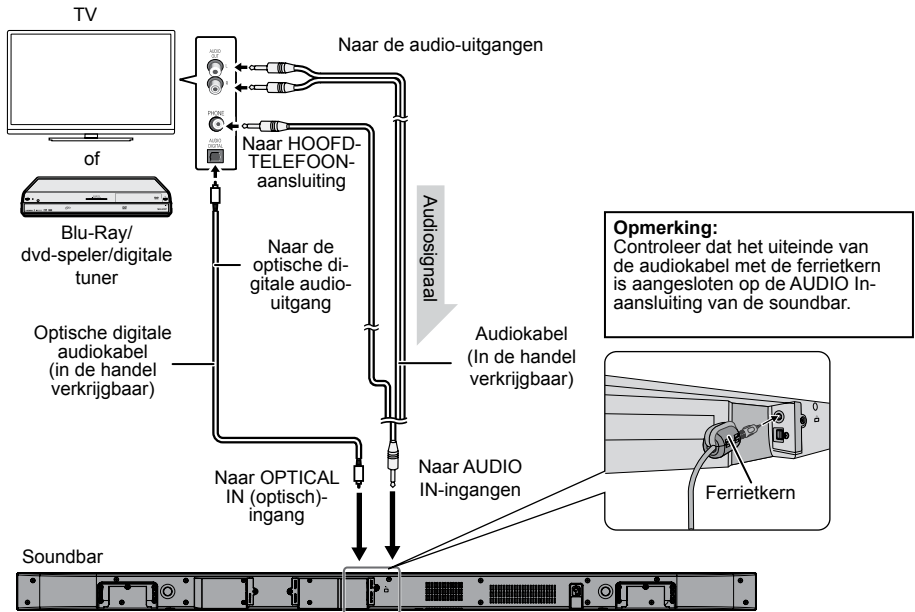

De OPTISCHE functie selecteren:

Bediening via soundbar: Druk herhaaldelijk op de INPUT-toets tot "OPTICAL" op het scherm verschijnt.

Bediening via afstandsbediening: Druk op de "OPTICAL"-toets.

AUDIO IN functie selecteren:

Bediening via soundbar: Druk herhaaldelijk op de INPUT-toets tot "AUDIO IN" op het scherm verschijnt.

Bediening via afstandsbediening: Druk op de "AUDIO IN"-toets.

Afstandsbediening

- 1 Open het batterijklepje.
- 2 Plaats de batterijen in overeenstemming met de aangegeven markeringen in het batterijvak.
Bij het plaatsen of verwijderen van de batterij moet u deze naar de ⊖ polen drukken.
- 3 Sluit het batterijklepje.

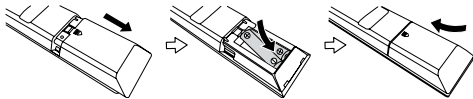

Let op:

- Verwijder de batterij als de soundbar langere tijd niet gebruikt gaat worden. Hierdoor voorkomt u mogelijke schade door lekkende batterijen.
- Gebruik geen oplaadbare batterijen (nikkel-cadmium batterijen, etc.).
- Wanneer de batterij niet correct geïnstalleerd is, kan dit tot gevolg hebben dat de soundbar niet normaal functioneert.
- Batterijen (batterijpakjes of geïnstalleerde batterij) mogen niet worden blootgesteld aan excessieve hitte door zonnestraling, vuur of iets dergelijks.

Opmerkingen aangaande de afstandsbediening:

- Vervang de batterij, wanneer de bedieningsafstand geringer wordt of wanneer de functies verstoord worden. Koop een batterij van "AAA"-formaat (UM-4, R03, HP-16 of vergelijkbaar).
- Reinig de zender van de afstandsbediening en de sensor op de soundbar regelmatig met een zachte doek.
- De bediening wordt mogelijk gestoord als de sensor op de soundbar blootstaat aan fel licht. Verander de verlichting of de richting van de soundbar.
- Houd de afstandsbediening uit de buurt van vocht, hitte, schokken en trillingen.

Afstandsbediening (vervolg)

Testen van de afstandsbediening

Richt de afstandsbediening op de sensor van de soundbar.
De afstandsbediening kan worden gebruikt binnen het hieronder aangegeven bereik:

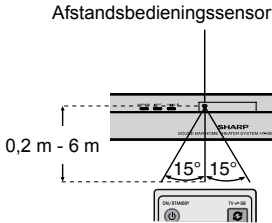

Algemene bediening

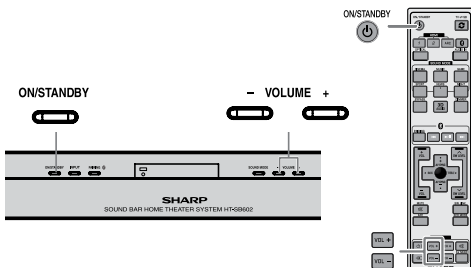

Schakel HDMI CEC in wanneer u een HDMI verbinding maakt. Raadpleeg voor details de bedieningshandleiding van de tv.

Inschakelen van de stroom

Druk op de AAN/STANDBY-toets op de soundbar of op de afstandsbediening.

- De subwoofer gaat aan en de indicator wordt blauw. Controleer, als hij niet aangaat of het netsnoer goed aangesloten is.
- Het systeem wordt automatisch ingeschakeld indien de tv of een vergelijkbaar apparaat, dat HDMI CEC ondersteunt, wordt ingeschakeld.

De soundbar in standby-modus zetten:

Druk weer op de AAN/STANDBY-toets op de soundbar of op de afstandsbediening. De indicator op de subwoofer wordt rood.

Opmerkingen:

- Een kleine audiovertraging nadat de tv AAN is gezet betekent niet dat het systeem gebrekkig is. Dit is normaal.
- Het bericht "AQUOS luidspreker is ingeschakeld" verschijnt als de SHARP LCD TV geen HT-SB602 detecteert tijdens het inschakelen. Het bericht "AQUOS audio met AQUOS LINK is ingeschakeld" verschijnt echter zodra de HT-SB602 gedetecteerd is. Deze berichten kunnen variëren voor andere tv-modellen.

Standby-modus

- Als u voor het eerst de stekker van het toestel in het stopcontact doet, zal het in de standby-modus gaan.
- Houd om de standby-modus te annuleren de ECO MODE-toets (afstandsbediening) ingedrukt in de standby-modus op de RETURN/DEMO-toets (afstandsbediening) als u de demonstratiestand wilt annuleren. Het toestel gaat dan in de energiebesparende modus.
- Druk weer op de ECO MODE-toets als u wilt terugkeren naar de STANDBY-modus.
- Tijdens STANDBY wordt de NFC-functie geactiveerd wanneer uw apparaat het bijgeleverde NFC-etiket aanraakt wanneer er geen HDMI verbinding is.

De draadloze subwoofer aansluiten

De soundbar en subwoofer koppelen automatisch (draadloos) wanneer ze ingeschakeld zijn omdat ze reeds voorgekoppeld zijn in de fabriek. Stel de verbinding met de volgende methode in als de koppeling niet tot stand gebracht wordt.

1. Houd de KOPPEL-toets op de soundbar of SW LINK op de afstandsbediening gedurende meer dan 3 secondes ingedrukt.
 2. Houd binnen 2 minuten de SW LINK-toets op de subwoofer gedurende meer dan 3 secondes ingedrukt.
- Tijdens het koppelproces:
Op de soundbar: "SW LINK" zal knipperen.
Op de subwoofer: indicator zal blauw knipperen.
 - Wanneer het koppelen gelukt is:
Op de soundbar: "SW LINK" verdwijnt.
Op de subwoofer: indicator wordt blauw.

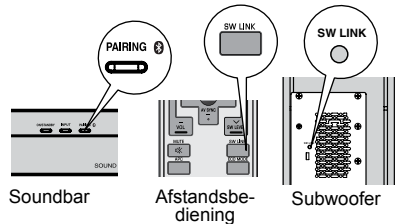

Opmerkingen:

- Indien een apparaat zoals een magnetron, draadloze LAN-kaart, Bluetooth-apparaat of enig ander apparaat dat dezelfde 2,4 Ghz frequentie gebruikt in de buurt van het apparaat kan enige storing van het geluid door interferentie worden gehoord.
- De zendafstand van het draadloze signaal tussen de subwoofer en de soundbar is ongeveer 10 m (32 voet), maar kan variëren afhankelijk van de omgeving. Indien er zich een betonnen of stalen wand bevindt tussen de subwoofer en de soundbar, kan het systeem mogelijk geheel niet werken, doordat het draadloze signaal zich niet door metaal kan bewegen.

Let op:

- Houd de subwoofer uit de buurt van water en vocht.
- Voor optimale geluidskwaliteit moet het gebied rond de soundbar en de subwoofer vrij zijn van obstakels.

Algemene bediening (vervolg)

■ Display helderheid regelaar

Druk op de DIMMER-toets in om de helderheid van het scherm aan te passen.

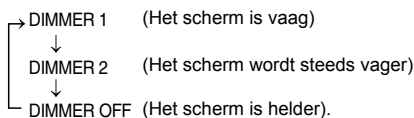

■ Volume auto fade-in

Indien u de soundbar uit- en weer inschakelt met het volume op 80 of hoger, begint het volume op 40 en verloopt naar het laatst ingestelde niveau.

■ Volumeregeling

Bediening via soundbar:

Druk op de toets VOLUME  te zetten en op de toets VO- MIN ↔ 1 ↔ 2 ↔ 99 ↔ MAX LUME – om het te zachter te zetten.

Bediening via afstandsbediening:

Druk op de toets VOL + om het geluid harder te zetten en op de toets VOL – om het geluid zachter te zetten.

■ Dempen

Het geluid wordt tijdelijk gedempt wanneer u op de  (DEMPEN)-toets op de afstandsbediening drukt. Druk opnieuw op deze toets om het geluidsvolume te herstellen.

Opmerking:

Wanneer de soundbar uit- en weer ingeschakeld wordt, wordt het dempen geannuleerd.

■ Geluidsmodus

Bediening via soundbar:

Om naar een andere modus over te schakelen, druk herhaaldelijk op de SOUND MODE-toets totdat de gewenste geluidsmodus verschijnt.

Bediening via afstandsbediening:

Druk op de knop van de gewenste geluidsmodus.

CINEMA	(voor bioscoopgeluid)
MUZIEK	(voor standaard geluid)
GAME	(voor spelgeluid)
SPORT	(voor sportuitzending)
NIEUWS	(voor nieuws)
NACHT	(voor nacht)
BYPASS	(voor plat geluidseffect)

■ Bediening bas en treble

Regelen van bas en Treble is uitsluitend mogelijk in BY-PASS-modus.

Bas-regelaar

1. Druk op de BASS-toets.
2. Druk binnen 5 seconden op de toets VOL (+ of –) om de bas aan te passen.

Treble-regelaar

1. Druk op de TREBLE-toets.
2. Druk binnen 5 seconden op de toets VOL (+ of –) om de treble aan te passen.

■ Subwoofer niveauregelaar

Het niveau van de subwoofer kan worden aangepast.

SUBWOOFER +2
-5 ↔ -4 ↔ +4 ↔ +5

Druk om het niveau te verhogen op de toets SW LEVEL ▲.

Druk om het niveau te verlagen op de toets SW LEVEL ▼.

Opmerkingen:

- Zet het niveau van de subwoofer lager als het geluid van de luidspreker vervormd wordt.
- Wanneer het niveau van de subwoofer wordt aangepast, wordt tevens het uitgangsniveau van de subwoofer gewijzigd.



■ AV SYNC niveauregelaar

Het AV SYNC-niveau kan aangepast worden.

AV SYNC +2
0 ↔ +1 +3

Druk om het niveau te verlagen op de toets AV SYNC –.

■ Selectie luidsprekeruitgang (HDMI-aansluiting)

Druk op de TV   -toets op de afstandsbediening tot "TV SPEAKER" of "SB SPEAKER" op het scherm verschijnt om de geluidsuitvoer te schakelen tussen deze soundbar of de tv.

■ Functie

HDMI 1 → HDMI 2 → TV ARC → OPTICAL → AUDIO IN → BLUETOOTH

Bediening via soundbar:

Druk herhaaldelijk op de INPUT-toets om de gewenste ingangsbron te selecteren.

Bediening via afstandsbediening:

Druk op de gewenste functietoets.

Opmerking:

De backup functie kan de opgeslagen functiemodus een paar uur in het geheugen houden in geval van een stroomstoring of wanneer de stekker niet op een stopcontact is aangesloten

Algemene bediening (vervolg)

■ APC (Auto Power Off Control)

Het kan ingesteld worden dat deze soundbar automatisch uitschakelt indien er geen signaal gedetecteerd wordt (met uitzondering van *Bluetooth*-functie)

1. Druk herhaaldelijk op de APC-toets om de tijd te selecteren.

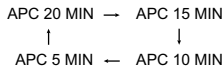

2. De soundbar schakelt automatisch standby nadat de ingestelde tijd is verstreken.

■ Signaal automatisch detecteren

Het apparaat zal in de standby-modus automatisch inschakelen wanneer er een audiosignaal gedetecteerd wordt via de aansluitingen AUDIO IN of OPTICAL IN.

■ Functie voor automatisch uitschakelen

Het apparaat zal naar de standby-modus schakelen wanneer:

BLUETOOTH:

- Er geen verbinding is na ongeveer 1 minuut.
- in de pauze- of stop-modus en er geen signaal binnenkomt van het apparaat na ongeveer 1 minuut.

■ Audio Return Channel (ARC)

De audio return channel (ARC)-functie maakt het voor een HDMI ARC-capabele TV mogelijk om de audiostream naar het HDMI OUT contact van het ontvangtoestel te sturen. Selecteer om gebruik te maken van deze functie de ARC-invoer op de tv. Uw tv moet ARC ondersteunen.

■ 3D-geluidsmodus

S+ 3D-technologie creëert 3D-geluid via de luidsprekers, ongeacht het soort geluidsbron (monooraal, stereo of multi-kanaal). Het stimuleert de geluidsoverdrachteschappen met gebruik van digitale signaalverwerking om een verbredend geluidseffect te creëren rond de geluidsbron.

Met deze technologie kan multi-kanaal surround sound geproduceerd worden met een 2.1ch bron.

Druk herhaaldelijk op de 3D AUDIO-toets om het volgende te selecteren:

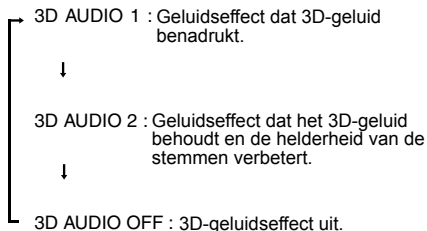

Dit product heeft ingebouwde decoders die the Dolby Digital systeem en het DTS systeem ondersteunen.

DTS (Digital Theatre Systems)

Een van de digitale audio systemen voor theateraal gebruik. Aangezien de geluidskwaliteit wordt benadrukt, kunt u genieten van het realistische geluidseffect in het home theatre systeem. Licht op wanneer het een DTS signaal ontvangt.

Dolby Digital

Een van de digitale audio systemen voor theateraal gebruik. U kunt ook genieten van het stereofonische effect in het home theatre systeem. Licht op wanneer hij het Dolby Digital ontvangt.

PCM (Pulse Code Modulation)

Dit is een algemene term voor digitaal gecodeerde audiosignalen op een cd of dvd. Met deze soundbar kunt u digitale signalen van een cd of dvd afspelen.

Bluetooth one touch verbinding via NFC

Over NFC technologie

Near Field Communication (NFC) is een verzameling normen voor apparaten (smartphones/tablets) om een radioverbinding tussen elkaar tot stand te brengen door ze elkaar aan te laten raken / tikken of dicht bij elkaar te houden.

Het gebruik van NFC in dit product vereenvoudigt het koppelen van de Bluetooth verbinding.

- Dit audiosysteem ondersteunt van NFC voorziene apparaten met Android 4.1 Jellybean of hoger.
- Voor apparaten met een eerdere Android versie, zie handleiding van het apparaat voor aanbevolen app (applicatie).

In tegenstelling tot andere draadloze technologieën, vereist NFC geen ontdekking of koppeling.

Tik gewoon met het bronapparaat op het NFC-detectiegebied op de subwoofer of het NFC-etiket om onmiddellijk te genieten van een naadloze verbinding tussen uw apparaat en het audiosysteem.

NFC detectiegebied

Het NFC-detectiegebied kan variëren afhankelijk van het apparaat (smartphone / tablet). Zie de handleiding van het apparaat voor details.

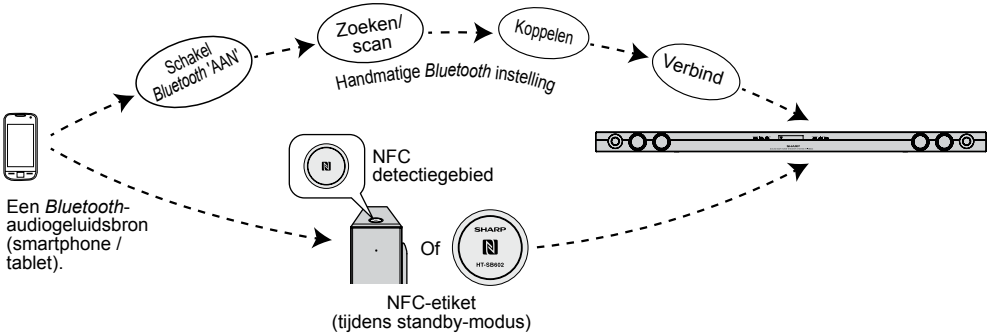

NFC-etiket instellen

De NFC-etiketten kunnen op elke gewenste plek worden geplaatst. De meegeleverde klittenband vereenvoudigt de plaatsing op de gewenste plaats.

Waarschuwing:

• Zorg ervoor dat de NFC-etiket op een vlak en horizontaal oppervlak wordt geplaatst.

- Indien u ervoor kiest om de klittenband niet te gebruiken, plaats de NFC-etiket niet in de buurt van een metaal oppervlak om storing tijdens het etiketteren te voorkomen.

Belangrijk:

- Het bijgeleverde NFC-etiket heeft een unieke ID voor elke soundbar.
- SHARP is niet aansprakelijk voor schade veroorzaakt door het veranderen van de etiketten.

Houd kleinere onderdelen uit de buurt van kinderen omdat deze kunnen worden doorslikt.

- 1 Verwijder de beschermplaat van de klittenband (lus) en plak deze op de achterkant van het NFC-etiket. Plaats het etiket vervolgens op de gewenste plaats.

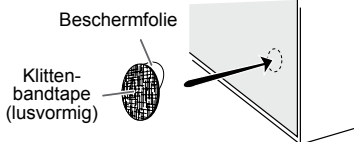

- 2 Verwijder de beschermplaat van de klittenband (haak) en plak deze op de achterkant van het NFC-etiket. Plaats het etiket vervolgens op de gewenste plaats.



NFC aansluiting voor het afspelen van audio

Controleer dat:

- Uw apparaat (smartphone / tablet) een NFC functie heeft.
- De NFC-functie van uw apparaat is ingeschakeld.
- De schermbeveiling van het apparaat is uitgeschakeld.
- Het apparaat staat niet in de Eco-modus.

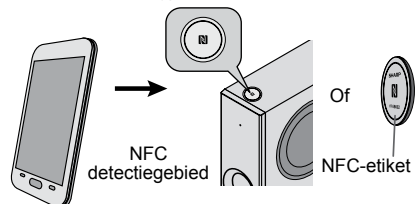

- 1 Raak met uw apparaat het NFC detectiegebied op de subwoofer of het bijgeleverde NFC-etiket aan.



Bluetooth one touch verbinding via NFC (vervolg)

- 2 Een pop-up vragend om door te gaan met de *Bluetooth*-verbinding verschijnt op het apparaat. Kies <JA>.
- Het 'bericht "verbonden" verschijnt wanneer de verbinding tot stand is gebracht.
- 3 Het afspelen zal automatisch beginnen, druk anders op de afspelen-toets (op afstandbediening of apparaat).
- Geluid zal klinken uit de speakers van het apparaat door het streamen van audio.
- Uw apparaat moet zich binnen 10 meter van de soundbar bevinden.

Bluetooth-toetsen (alleen afstandbediening)	
	Druk op de toets voor afspelen of pauze

	Druk op de toets voor vorige. Indrukken en vasthouden voor snel vooruitspoelen.
	Druk op de toets voor volgende. Indrukken en vasthouden voor snel terugspoelen.

Opmerkingen:

- Raak om los te koppelen gewoon het NFC-detectiegebied op de subwoofer of het NFC-etiket opnieuw aan met uw apparaat.
- Om naar audio te luisteren via een *Bluetooth*-verbinding - zie "Koppelen met een andere *Bluetooth*-bron" op deze pagina.
- Het duurt ongeveer 6-8 seconden voor een apparaat met *Bluetooth* (b.v. een smartphone) om via NFC of handmatig een *Bluetooth*-verbinding te maken met dit toestel.

Luisteren naar Bluetooth-apparaten

■ Bluetooth

Bluetooth draadloze technologie is een radio technologie op korte afstanden voor draadloze communicatie tussen verschillende soorten digitale apparaten, zoals een mobiele telefoon of computer. Het werkt binnen een bereik van 10 meter (30 voet) zonder deze apparaten te hoeven verbinden met kabels.

Dit apparaat ondersteunt het volgende:

Communicatiesysteem: *Bluetooth* specificatieversie 2.1 *Bluetooth* + Enhanced Data Rate (EDR).
Ondersteund profiel : A2DP (Advanced Audio Distribution Profile en AVRCP (Audio/Video Remote Control Profile)

Opmerking bij gebruik van een mobiele telefoon

- Dit apparaat kan niet worden gebruikt om te telefoneren zelfs wanneer een *Bluetooth*-verbinding tot stand is gebracht met een mobiele telefoon.
- Zie gebruikershandleiding geleverd bij de mobiele telefoon voor details betreffende het gebruik van uw mobiele telefoon tijdens het verzenden van geluid via *Bluetooth* verbinding.

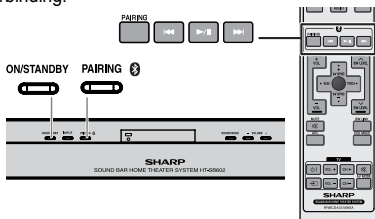





■ Koppelen Bluetooth apparaten

Bluetooth apparaten moeten eerst worden gekoppeld voordat zij data kunnen uitwisselen. Eenmaal gekoppeld, hoeven zij niet niet opnieuw gekoppeld te worden tenzij:

- Er met meer dan 8 apparaten is gekoppeld. Er kan één apparaat tegelijkertijd worden gekoppeld. Dit apparaat kan mogelijk met 8 apparaten zijn gekoppeld. Indien nog een apparaat wordt gekoppeld, wordt het oudst gekoppelde apparaat verwijderd en vervangen door de nieuwe.
- Dit apparaat is gereset. Alle informatie over gekoppelde apparaten wordt tijdens de reset verwijderd.
- Informatie over gekoppelde apparaten wordt verwijderd tijdens reparaties, enz.

lampjes:

Indicator	Stand	Bluetooth status
 	Knippert	In wacht- of koppeling modus
  	Licht op	Verbonden
Geen indicatie		Niet verbonden

Echter de status-indicatie wordt niet getoond tijdens standby-modus.

■ Koppelen met andere Bluetooth geluidsbronnen

- 1 Druk op de AAN/STANDBY-toets om in te schakelen.
- 2 Druk herhaaldelijk op de INPUT-toets (soundbar) of op de  (*Bluetooth*)-toets (afstandsbediening) om de *Bluetooth*-functie te kiezen. "BLUETOOTH" verschijnt op het scherm.
- 3 **Bediening via soundbar:** Druk op de KOPPEL-toets. **Bediening via afstandsbediening:** Houd de KOPPEL-toets 3 secondes of langer ingedrukt. "START PAIRING" verschijnt op het scherm. Het apparaat staat nu in koppelmodus en is klaar om te worden gekoppeld met een andere *Bluetooth*-bron.
- 4 Voer koppel-procedure uit op geluidsbron om dit apparaat te vinden. "HT-SB602 SHARP" verschijnt in de lijst met gevonden apparaten (indien beschikbaar) van de geluidsbron. (Zie handleiding van de geluidsbron).

Opmerkingen:

- Plaats de te koppelen apparaten binnen 1 meter (3 voet) van elkaar tijdens het koppelen.
 - Sommige geluidsbronnen kunnen geen lijst met gevonden apparaten tonen. Om dit apparaat met de geluidsbron te koppelen, zie de handleiding van de geluidsbron voor details.
- 5 Kies "HT-SB602 SHARP" van de lijst met bronnen. Indien een code is vereist, voer "0000" in.
* Code kan ook PIN-code, sleutel, PIN-nummer of wachtwoord worden genoemd.
 - 6 "CONNECTED" verschijnt op het scherm wanneer het apparaat succesvol is gekoppeld met de geluidsbron. (De informatie betreffende de koppeling is nu opgeslagen door het apparaat.) Sommige geluidsbronnen kunnen zich automatisch verbinden met het apparaat nadat de koppeling is voltooid, anderszins volg de instructies in de handleiding van het geluidsbron om de verbinding te starten.
 - 7 Druk op de afspelen-toets op de afstandbediening of geluidsbron om afspelen via *Bluetooth* te starten.

Luister naar Bluetooth apparaten (vervolg)

Opmerkingen:

- Indien een apparaat zoals een magnetron, draadloze LAN-kaart, Bluetooth-apparaat of enig ander apparaat dezelfde 2.4 Ghz frequentie gebruikt in de buurt van het apparaat kan enige storing van het geluid worden gehoord.
- De zendafstand van het draadloze signaal tussen het apparaat en de soundbar is ongeveer 10 m (32 voet), maar kan variëren afhankelijk van de omgeving. Indien er zich een betonnen of stalen wand bevindt tussen het apparaat en de soundbar, kan het systeem mogelijk geheel niet werken, doordat het draadloze signaal zich niet door metaal kan bewegen.
- Indien dit apparaat of de geluidsbron wordt uitgeschakeld voordat de Bluetooth-verbinding voltooid is, zal het koppelen mislukken en informatie over het koppelen niet worden opgeslagen. Herhaal stap 1 en verder om opnieuw te koppelen.
- Om te koppelen met andere apparaten, herhaal stappen 1 - 5 voor elk apparaat. Dit apparaat kan maximaal met 8 apparaten worden gekoppeld. Indien nog een apparaat wordt gekoppeld, wordt het oudst gekoppelde apparaat verwijderd en vervangen door de nieuwe.
- Indien een apparaat wordt verdreven of verwijderd van de lijst, zal de informatie over de koppeling ook worden verwijderd. Om weer naar de muziek van het apparaat te luisteren moet dit opnieuw gekoppeld worden. Herhaal stappen 1 - 5.

■ Luisteren naar het geluid

Controleer dat:

- De Bluetooth-functie van de geluidsbron AAN staat.
- De geluidsbron en dit apparaat gekoppeld zijn.
- Apparaat staat in de verbinding-modus.

- 1 Druk op de AAN/STANDBY-toets om in te schakelen.
- 2 Druk herhaaldelijk op de INPUT-toets (soundbar) of op de **3** (Bluetooth)-toets (afstandsbediening) om de Bluetooth-functie te kiezen.
- 3 Start de Bluetooth-verbinding op de Bluetooth stereo geluidsbron.
- 4 Druk op de Bluetooth ►/II-toets.

Opmerkingen:

- Voor verschillende Bluetooth-functies, zie "NFC-verbinding voor audio afspelen" op pagina 14.
- Indien de geluidsbron een extra bass-functie of equalizer-functie heeft, schakel deze uit om vervorming van het geluid te voorkomen.

Opmerking:

- Breng de Bluetooth-verbinding opnieuw tot stand wanneer het apparaat niet is uitgeschakeld, of de Bluetooth-functie uit staat of in de slaapstand staat.

■ Om het Bluetooth apparaat los te koppelen

Voer één van de volgende uit.

- Verbreek de Bluetooth-verbinding op de geluidsbron. Raadpleeg de handleiding meegeleverd met het apparaat.
- Schakel de Bluetooth-stereogeluidsbron uit.
- Schakel dit apparaat uit.

Opmerking:

Het volume van dit apparaat kan mogelijk niet worden bediend zoals bedoeld afhankelijk van het apparaat.

■ Automatisch inschakelen

Tijdens standby-modus, wanneer muziek wordt afgespeeld van uw apparaat, zal het apparaat automatisch inschakelen wanneer de Bluetooth-verbinding tussen de soundbar en uw apparaat tot stand is gebracht en behouden blijft. Ze blijven verbonden als er geen HDMI-verbinding is.

Opmerking:

Deze functie is niet van toepassing tijdens de Eco-stand.

De tv bedienen met de afstandsbediening



U kunt tv's van Sharp bedienen met de afstandsbediening van dit systeem.

■ Tv kijken

Richt de afstandsbediening op de tv.

- 1 Druk op de TV (⏻) ON/STANDBY-toets om de tv aan te zetten.
- 2 U kunt van kanaal wisselen door de drukken op de toets TV CH + of –.
- 3 Druk op de toets TV VOL + of – om het volume van de tv aan te passen.

Andere bedieningstoets

Invoerselectietoets	
Dempen (TV)	
AV-modus	

Tabel probleemoplossing

Veel vermeende problemen kunnen door de gebruiker zelf worden opgelost, zonder een reparateur in te schakelen. Als er iets mis lijkt met dit product, dient u eerst de onderstaande punten te controleren voor u contact opneemt met uw erkende SHARP dealer of servicecentrum.

■ Algemeen

Symptoom	Mogelijke oorzaak
● Geen geluid.	<ul style="list-style-type: none">● Is het input signaal (selectie) goed ingesteld?● Staat het volumeniveau op "MIN"?● Is dempen geactiveerd?● Wordt er gebruik gemaakt van apparatuur die HDMI ondersteunt?● Is de HDMI-kabel juist aangesloten? Sluit de HDMI-kabel juist aan en voer vervolgens de resetprocedure uit (zie pagina 17).● Koppel of ontkoppel een HDMI-kabel niet wanneer de stroom is ingeschakeld. Dit kan leiden tot bedieningsproblemen.
● Het geluid van de subwoofer is niet goed uitgebalanceerd.	<ul style="list-style-type: none">● Is het niveau van de subwoofer ingesteld op het minimum of het maximum niveau?

Tabel probleemoplossing (vervolg)

Symptoom	Mogelijke oorzaak
<ul style="list-style-type: none"> De stroom schakelt plotseling uit. 	<ul style="list-style-type: none"> Is de HDMI-kabel juist aangesloten? Sluit de HDMI-kabel juist aan en voer vervolgens de resetprocedure uit.
<ul style="list-style-type: none"> Er is storing in de weergave. 	<ul style="list-style-type: none"> Haal de luidspreker weg bij computers en mobiele telefoons.
<ul style="list-style-type: none"> De soundbar reageert niet na een druk op een toets. 	<ul style="list-style-type: none"> Zet de soundbar standby en zet hem dan weer aan.
<ul style="list-style-type: none"> Het apparaat staat niet aan. 	<ul style="list-style-type: none"> Is de soundbar losgekoppeld? Het beschermingscircuit kan geactiveerd zijn. Ontkoppel het netsnoer en sluit het weer aan na minimaal 5 minuten.
<ul style="list-style-type: none"> 3D-beelden worden niet weergegeven op de tv. 	<ul style="list-style-type: none"> Afhankelijk van de tv en het videoapparaat kan het mogelijk zijn dat 3D-beelden niet worden weergegeven. Raadpleeg de handleiding van het betreffende apparaat. HDMI-kabel ondersteunt geen 3D-beeld.
<ul style="list-style-type: none"> Er is achtergrondruis te horen bij aansluiting op de RCA-audio-uitgang van een tv/dvd/Blu-ray-speler. 	<ul style="list-style-type: none"> Schakel over op de HDMI/ARC- of hoofdtelefoonaansluiting van de tv/dvd/Blu-ray-speler. Dit effect kan zich voordoen afhankelijk van het merk, model en de leeftijd van de tv/dvd/Blu-ray-speler. Er is geen probleem met de soundbar.
<ul style="list-style-type: none"> Draadloze verbinding kan niet tot stand worden gebracht. 	<ul style="list-style-type: none"> Controleer de afstand tussen de soundbar en de subwoofer (minder dan 10m (32 voet)). Controleer dat er geen ander draadloos apparaat in de buurt van het toestel is.
<ul style="list-style-type: none"> Draadloze verbinding kan niet tot stand worden gebracht. 	<ul style="list-style-type: none"> Controleer dat er geen obstakels (vooral metaal) tussen de soundbar en de subwoofer zijn. Koppel de soundbar en de subwoofer handmatig (raadpleeg pagina 11).

NFC / Bluetooth

Symptoom	Mogelijke oorzaak
<ul style="list-style-type: none"> Geen geluid. 	<ul style="list-style-type: none"> Het apparaat staat te ver van de Bluetooth-stereogeluidsbron. Het apparaat is niet gekoppeld met de Bluetooth-stereo geluidsbron.
<ul style="list-style-type: none"> Bluetooth geluid wordt onderbroken of vervormd. 	<ul style="list-style-type: none"> Het apparaat staat te dicht bij een apparaat dat elektromagnetische straling opwekt. Er bevindt zich een obstakel tussen het apparaat en de Bluetooth-geluidsbron?
<ul style="list-style-type: none"> Een apparaat met NFC kan geen verbinding maken met Bluetooth via een NFC-etiket. 	<ul style="list-style-type: none"> De soundbar staat niet in koppelmodus via Bluetooth. Voer de procedure "NFC-verbinding voor audio afspelen" uit (Zie pagina 14).

Afstandsbediening

Symptoom	Mogelijke oorzaak
<ul style="list-style-type: none"> De afstandsbediening werkt niet goed. 	<ul style="list-style-type: none"> Zijn de batterijen met de polen in de juiste richting geplaatst? Is de batterij leeg? Is de afstand of de hoek verkeerd? Staan er versperringen voor de soundbar? Schijnt er fel licht op de sensor? Wordt er tegelijkertijd een afstandsbediening gebruikt voor een ander apparaat?
<ul style="list-style-type: none"> De soundbar kan niet worden aangezet met de afstandsbediening. 	<ul style="list-style-type: none"> Zit de stekker van de soundbar in het stopcontact? Is de batterij gemonteerd?

Condensatie

Door plotselinge temperatuurverschillen en opslag of gebruik in een zeer vochtige ruimte wordt condens in het toestel of op de zender van de afstandsbediening gevormd. Condensatie kan storingen in het functioneren van de soundbar veroorzaken. U moet in geval van condensvorming de stroom ingeschakeld laten en wachten totdat normale weergave weer mogelijk is (ongeveer 1 uur). Veeg condens met een zachte doek van de zender alvorens de soundbar te gebruiken.

Indien er zich een probleem voordoet tijdens de bediening

Wanneer dit product wordt blootgesteld aan sterke invloeden van buitenaf (mechanische schokken, abnormale statische elektriciteit, abnormale netspanning als gevolg van blikseminslag, enz.) of wanneer het apparaat onjuist bediend wordt, is het mogelijk dat er storingen optreden.

Als zich een dergelijk probleem voordoet, dient u het volgende te doen:

- Zet de soundbar in standby en vervolgens weer aan.
- Indien de soundbar bij het vorige proces niet teruggezet is, trek de stekker van de soundbar dan uit het stopcontact en steek hem weer erin, en schakel dan het toestel weer aan.

Herstel van de fabrieksinstellingen, waardoor het gehele geheugen gewist wordt

Ontkoppel alle kabels alvorens het herstellen van de fabrieksinstellingen uit te voeren.

- Druk op de AAN/STANDBY-toets om het toestel in standby te zetten.
- Houd de SOUND MODE-toets ingedrukt en druk tegelijkertijd op de AAN/STANDBY-toets totdat "RESET" verschijnt.

ON/STANDBY SOUND MODE **RESET**



Let op:

Deze handeling wist alle opgeslagen gegevens.

Onderhoud

■ Reinigen van de behuizing



Neem de behuizing regelmatig af met een zachte doek.

Let op:

- Gebruik geen chemische middelen voor het reinigen (benzine, verfverdunder enz.). Deze kunnen de afwerking van de behuizing aantasten.
- Probeer in geen geval het binnenwerk van het toestel te smeren. Dit kan storingen veroorzaken.

Foutindicaties en waarschuwingen

Als u de bediening niet goed uitvoert, worden de volgende berichten getoond op de soundbar.

Display	Betekenis
 (Scherm knippert)	<ul style="list-style-type: none">● Wanneer er geen input signaal is. Geef de aangesloten apparatuur weer.● Geen standaard signaal. Kan niet worden herkend.● Andere signalen dan DOLBY DIGITAL, DTS, Linear PCM kunnen niet worden herkend.● Slechte verbinding van de digitale audio input aansluiting.● Zet de soundbar uit en controleer of de kabel goed aangesloten is.
 Foutindicator (knippert rood)	<ul style="list-style-type: none">● Wanneer het beschermingscircuit is geactiveerd.

(*): Als hetzelfde bericht verschijnt nadat de luidspreker is ontkoppeld en weer aangesloten op het net of standby is gezet en weer is ingeschakeld, neem dan contact op met uw lokale dealer waar u de soundbar hebt gekocht.

Technische gegevens

Als onderdeel van ons voortdurende verbeteringsbeleid behoudt SHARP zich het recht voor om het ontwerp en de technische gegevens aan te passen terwille van productverbeteringen zonder mededeling vooraf. De waarden gegeven in het gedeelte "Technische gegevens" zijn gebaseerd op een gemiddeld model van de productielijn. Er kunnen echter lichte afwijkingen bestaan per individueel toestel.

■ Soundbar

Voedingsbron	Wisselstroom 220 - 240 V ~ 50/60 Hz
Inschakelen verbruik	Stroom ingeschakeld: 38 W Standby: 0,4 W (*1) Standby: < 6 W (*2)
Afmeting	Breedte: 1386 mm Hoogte: 74 mm Diepte: 68 mm
Gewicht	3,7 kg

Uitgangsvermogen	RMS: Totaal 160 watts RMS: 160 W (80 W + 80 W) (10% T.H.D.) RMS: 120 W (60 W + 60 W) (1% T.H.D.)
Uitgangsaan-sluiting	HDMI™ output: (audio/video-ondersteuning tot 1080p) x 1
Ingangsaan-sluiting	500 mV / 47 kohms Optische digitale input (OPTISCH): Square type x 1 HDMI-ingang: (audio/video-ondersteuning tot 1080p) x 2
Type	2-weg type luidsprekersysteem 5,7 cm woofer 2,5 cm Soft Dome
Bluetooth frequentieband	2,400 GHz - 2,480 GHz
Compatibel Bluetooth Profiel	A2DP (Advanced Audio Distribution Profile), AVRCP (Audio/Video Remote Control Profile) <i>Bluetooth 2.1 +EDR</i>
Maximum ingangsvermogen	160 W
Opgegeven ingangsvermogen	80 W
Impedantie	4 Ohm

(*1): Deze waarde voor energieverbruik wordt verkregen wanneer de soundbar in energiebesparende modus staat.

(*2): Deze waarde voor energieverbruik wordt verkregen wanneer de soundbar in standby modus staat.

■ Subwoofer

Voedingsbron	Wisselstroom 220 - 240 V ~ 50/60 Hz
Stroomverbruik	Stroom ingeschakeld: 33 W Standby: 0,4 W (*1) Standby: 0,4 W (*2)
Uitgangsvermogen	RMS: 150 W (10% T.H.D.) RMS: 120 W (1% T.H.D.)
Type	Subwoofersysteem 16 cm woofer
Maximum ingangsvermogen	300 W
Opgegeven ingangsvermogen	150 W
Impedantie	3 Ohm
Afmetingen	Breedte: 144 mm Hoogte: 432 mm Diepte: 306 mm
Gewicht	6,1 kg